

Notice d'utilisation

# CERASTAR

Chaudière gaz pour raccordement cheminée

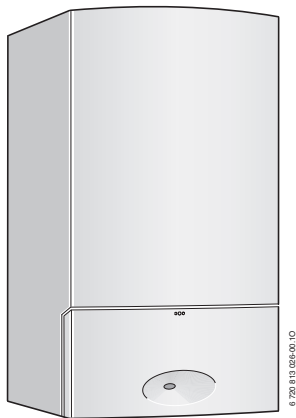

ZWR 24-7 KE

### Préface

Cher client,

Une vie pleine de chaleur - Chez Junkers, il s'agit d'une devise traditionnelle. La chaleur est l'un des besoins fondamentaux de l'homme. Sans elle, pas de sensation de bien-être. De même, c'est grâce à la chaleur qu'un intérieur devient véritablement confortable. Depuis plus de 100 ans, Junkers développe des solutions flexibles et variées pour la production de chaleur et d'eau chaude, ainsi que pour la climatisation.

Vous avez fait l'acquisition d'un produit Junkers de très grande qualité. Une décision que vous ne regretterez pas. En effet, nos produits ont recours aux technologies les plus récentes et procurent de nombreux avantages : fiabilité, gestion énergétique efficace et fonctionnement extrêmement silencieux. Des atouts qui permettent de profiter de la chaleur en tout confort.

Si vous deviez toutefois rencontrer des problèmes avec votre produit Junkers, veuillez contacter votre installateur Junkers. Il saura vous procurer l'aide nécessaire. S'il n'est pas disponible, notre service après-vente vous offre son assistance 24 heures sur 24. Pour obtenir plus de détails à ce sujet, reportez-vous au verso.

Nous espérons que votre produit Junkers vous apportera entière satisfaction.

Votre équipe Junkers

---

## Table des matières

---

<b>1</b>	<b>Explication des symboles et mesures de sécurité</b> .....	<b>5</b>
1.1	Explication des symboles .....	5
1.2	Consignes générales de sécurité .....	6
<b>2</b>	<b>Indications concernant l'appareil</b> .....	<b>10</b>
2.1	Utilisation conforme .....	10
2.2	Certificat de conformité au type .....	10
2.3	Données de produits relatives à la consommation énergétique ...	10
<b>3</b>	<b>Préparer l'appareil pour le fonctionnement</b> .....	<b>11</b>
3.1	Aperçu des raccordements .....	11
3.2	Ouvrir le robinet de gaz .....	12
3.3	Ouvrir les robinets d'isolement .....	13
3.4	Ouverture de la porte .....	14
3.5	Contrôler la pression de l'eau du circuit de chauffage .....	15
3.6	Rajouter de l'eau de chauffage .....	15
<b>4</b>	<b>Commande</b> .....	<b>16</b>
4.1	Aperçu des éléments de commande .....	17
4.2	Allumer/éteindre l'appareil .....	18
4.3	Mise en marche du chauffage .....	19
4.4	Réglage de la température ECS .....	20
4.5	Réglage du mode été .....	22
4.6	Régler la protection antigel .....	23
4.7	Enclencher le verrouillage des touches .....	24
4.8	Messages indiqués sur l'afficheur .....	25
<b>5</b>	<b>Contrôle anti-débordement</b> .....	<b>26</b>

---

## Table des matières

---

<b>6</b>	<b>Consignes pour économiser l'énergie</b> .....	<b>26</b>
<b>7</b>	<b>Elimination des défauts</b> .....	<b>28</b>
<b>8</b>	<b>Maintenance</b> .....	<b>30</b>
<b>9</b>	<b>Protection de l'environnement/Recyclage</b> .....	<b>30</b>
<b>10</b>	<b>Résumé du mode d'emploi</b> .....	<b>31</b>
	<b>Index</b> .....	<b>32</b>

# 1 Explication des symboles et mesures de sécurité

## 1.1 Explication des symboles

### Avertissements



Les avertissements sont indiqués dans le texte par un triangle de signalisation.

En outre, les mots de signalement caractérisent le type et l'importance des conséquences éventuelles si les mesures nécessaires pour éviter le danger ne sont pas respectées.

Les mots de signalement suivants sont définis et peuvent être utilisés dans le présent document :

- **AVIS** signale le risque de dégâts matériels.
- **PRUDENCE** signale le risque d'accidents corporels légers à moyens.
- **AVERTISSEMENT** signale le risque d'accidents corporels graves à mortels.
- **DANGER** signale la survenue d'accidents mortels en cas de non respect.

### Informations importantes



Les informations importantes ne concernant pas de situations à risques pour l'homme ou le matériel sont signalées par le symbole ci-contre.

### Autres symboles

Symbole	Signification
▶	Etape à suivre
→	Renvois à un autre passage dans le document
•	Enumération
–	Enumération (2e niveau)

Tab. 1

### 1.2 Consignes générales de sécurité

#### Consignes destinées aux utilisateurs

Cette notice d'emploi s'adresse à l'utilisateur exploitant de l'installation de chauffage. Les consignes de toutes les notices doivent être respectées.

Le non-respect de ces consignes peut entraîner des dégâts matériels, des dommages corporels ou accidents mortels.

- ▶ Lire les notices d'emploi (appareil, régulation, etc.) avant l'utilisation et les conserver.
- ▶ Respecter les consignes de sécurité et d'avertissement.

#### Utilisation conforme

Le produit doit être utilisé uniquement pour la production d'eau de chauffage et d'eau chaude sanitaire dans des systèmes à boucle d'eau chaude fermée destinés à un usage privatif.

Toute autre utilisation n'est pas conforme. Les dégâts éventuels qui en résulteraient sont exclus de la garantie.

#### Comportement en cas d'odeur de gaz

Il existe un risque d'explosion en cas de fuite de gaz. En cas d'odeur de gaz, respecter les règles de comportement suivantes !

- ▶ Eviter la formation de flammes ou d'étincelles :
  - Ne pas fumer, ne pas utiliser de briquet ou d'allumettes.
  - Ne pas actionner d'interrupteur électrique, ne pas débrancher de connecteur.
  - Ne pas téléphoner ou actionner de sonnette.
- ▶ Fermer l'arrivée de gaz sur la vanne d'arrêt principale ou sur le compteur de gaz.
- ▶ Ouvrir portes et fenêtres.
- ▶ Avertir tous les habitants et quitter le bâtiment.
- ▶ Empêcher l'accès de tierces personnes au bâtiment.
- ▶ Appeler les pompiers, la police et le fournisseur de gaz depuis un téléphone situé à l'extérieur du bâtiment !

### **Danger de mort dû à l'intoxication par les produits de combustion**

Les fuites de produits de combustion peuvent entraîner des accidents mortels. En cas de conduits de fumisterie endommagés ou non étanches ou en cas d'odeur de produits de combustion, respecter les règles de comportement suivantes.

- ▶ Arrêter le générateur de chaleur.
- ▶ Ouvrir portes et fenêtres.
- ▶ Le cas échéant, avertir tous les habitants et quitter le bâtiment.
- ▶ Empêcher l'accès de tierces personnes au bâtiment.
- ▶ Informer un installateur ou un service après-vente agréé.
- ▶ Faire immédiatement éliminer les défauts.

### **Inspection et entretien**

L'insuffisance ou l'absence de nettoyage, d'inspection ou d'entretien peut provoquer des dégâts matériels et/ou dommages corporels, voire un danger de mort.

- ▶ Faire réaliser ces travaux exclusivement par un professionnel agréé.
- ▶ Remédier immédiatement aux défauts constatés.
- ▶ Faire inspecter l'installation de chauffage une fois par an par un professionnel agréé et faire effectuer les travaux de maintenance et de nettoyage nécessaires.
- ▶ Faire nettoyer le générateur de chaleur au moins une fois tous les deux ans.
- ▶ Nous recommandons de conclure un contrat d'inspection annuelle et de maintenance personnalisé avec un technicien agréé.

### **Transformation et réparations**

Les modifications non conformes sur le générateur de chaleur ou sur les autres pièces de l'installation de chauffage peuvent entraîner des blessures et/ou des dommages matériels.

- ▶ Faire réaliser ces travaux exclusivement par un professionnel agréé.
- ▶ Ne jamais retirer l'habillage du générateur de chaleur.
- ▶ N'effectuer aucune modification sur le générateur de chaleur ou sur d'autres pièces de l'installation de chauffage.
- ▶ N'obturer en aucun cas les sorties des soupapes de sécurité ! Installations de chauffage avec ballon d'eau chaude sanitaire : pendant la mise en température, de l'eau risque de s'écouler par la soupape de sécurité du ballon d'eau chaude sanitaire.

### Fonctionnement ouvert (type B)

Le local d'installation doit être suffisamment aéré lorsque l'appareil récupère l'air de combustion du local.

- ▶ Ne pas obturer ni diminuer les orifices d'aération sur les portes, fenêtres et murs.
- ▶ S'assurer du respect des exigences d'aération en accord avec un spécialiste :
  - en cas de transformations de la construction (par ex. remplacement des portes et fenêtres)
  - en cas d'intégration a posteriori d'appareils avec évacuation de l'air vers l'extérieur (par ex. ventilateurs d'évacuation, ventilateurs de cuisine ou climatiseurs).

### Air de combustion/air ambiant

L'air dans le local d'installation doit être exempt de substances inflammables ou chimiques agressives.

- ▶ Ne pas utiliser ou entreposer des matières facilement inflammables ou explosives (papier, essence, diluants, peintures, etc.) à proximité de l'appareil.
- ▶ Ne pas utiliser ou stocker de substances activatrices de corrosion (diluants, colles, détergents chlorés, etc.) à proximité de l'appareil.

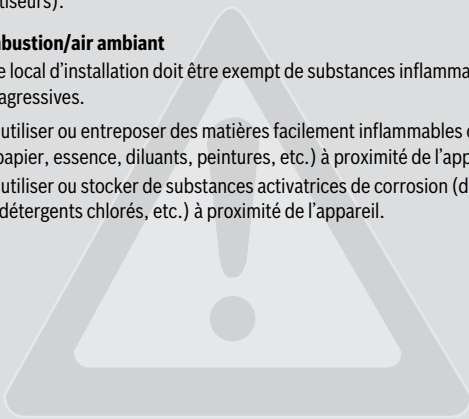



## **Sécurité des appareils électriques à usage domestique et utilisations similaires**

Pour éviter les risques dus aux appareils électriques, les prescriptions suivantes s'appliquent conformément à la norme EN 60335-1 :

« Cet appareil peut être utilisé par des enfants âgés d'au moins 8 ans et par des personnes ayant des capacités physiques, sensorielles ou mentales réduites ou dénuées d'expérience ou de connaissance, s'ils (si elles) sont correctement surveillé(e)s ou si des instructions relatives à l'utilisation de l'appareil en toute sécurité leur ont été données et si les risques encourus ont été appréhendés. Les enfants ne doivent pas jouer avec l'appareil. Le nettoyage et l'entretien par l'utilisateur ne doivent pas être effectués par des enfants sans surveillance ».

« Si le cordon électrique d'alimentation de l'appareil est endommagé, il doit être remplacé par le fabricant, son service après-vente ou une personne disposant d'une qualification similaire pour éviter tout danger ».

## 2 Indications concernant l'appareil

### 2.1 Utilisation conforme

Cette chaudière à tirage naturel est conçue pour être raccordée uniquement à un conduit commun à plusieurs logements d'un bâtiment existant, qui évacue les résidus de combustion hors de la pièce où est installée la chaudière. Elle prélève l'air comburant directement dans la pièce et est équipée d'un coupe-tirage antirefouleur. En raison de la perte d'efficacité que cela entraînerait, l'utilisation de cette chaudière dans d'autres conditions ferait augmenter la consommation d'énergie et les coûts de fonctionnement, et doit donc être évitée.

Cette chaudière ne doit être montée que sur des systèmes de production d'eau chaude sanitaire en circuit fermé selon la norme EN 12828.

Nous déclinons toute responsabilité pour des dommages survenus pour cause d'utilisation non conforme qui ne correspondrait pas à l'usage prévu.

L'utilisation commerciale et industrielle de ces chaudières pour la production de chaleur industrielle est absolument exclue.

Vous trouverez les consignes concernant les conditions d'exploitation dans les chapitres de la notice de montage et d'entretien destinée au professionnel.

### 2.2 Certificat de conformité au type

La fabrication et le fonctionnement de ce produit répondent aux directives européennes en vigueur ainsi qu'aux conditions complémentaires requises par le pays concerné. La conformité a été confirmée par le label CE.

La déclaration de conformité du produit est disponible sur demande. En contactant l'adresse figurant au verso de cette notice.

La teneur de protoxyde d'azote dans les fumées est inférieure à 60 mg/kWh.

La chaudière est contrôlée conformément à la norme européenne EN 297.

### 2.3 Données de produits relatives à la consommation énergétique

Les données de produits relatives à la consommation énergétique figurent dans la notice technique et d'installation destinée au professionnel.

### 3 Préparer l'appareil pour le fonctionnement

#### 3.1 Aperçu des raccords

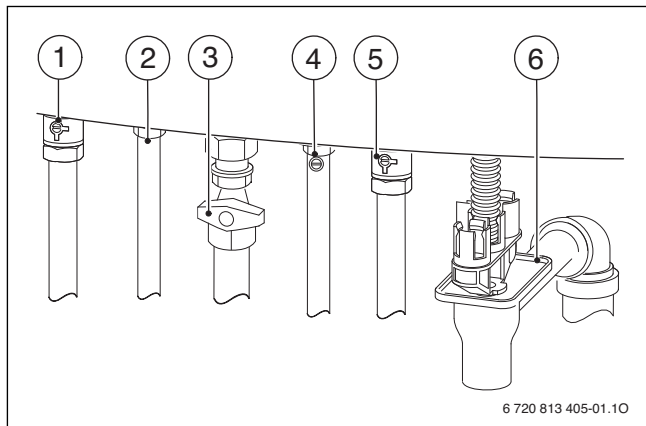

Fig. 1

- [1] Robinet de départ chauffage
- [2] Eau chaude sanitaire
- [3] Robinet de gaz (fermé)
- [4] Robinet d'eau froide
- [5] Robinet de retour chauffage
- [6] Siphon à entonnoir (accessoire)

### 3.2 Ouvrir le robinet de gaz

- Tourner la poignée vers la gauche jusqu'en butée.  
Lorsque le robinet de gaz est ouvert, la poignée est placée dans le sens du flux.

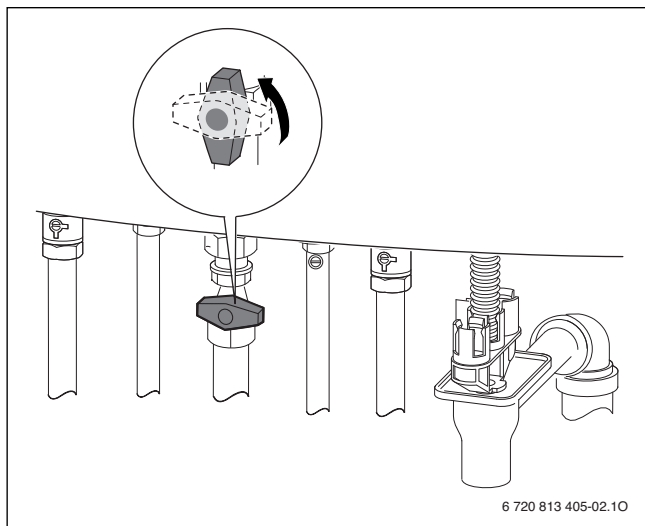

Fig. 2 Ouverture du robinet de gaz

### 3.3 Ouvrir les robinets d'isolement

- ▶ Tourner les vannes d'isolement à l'aide d'un tournevis, jusqu'à ce que l'encoche soit placée dans le sens du flux.

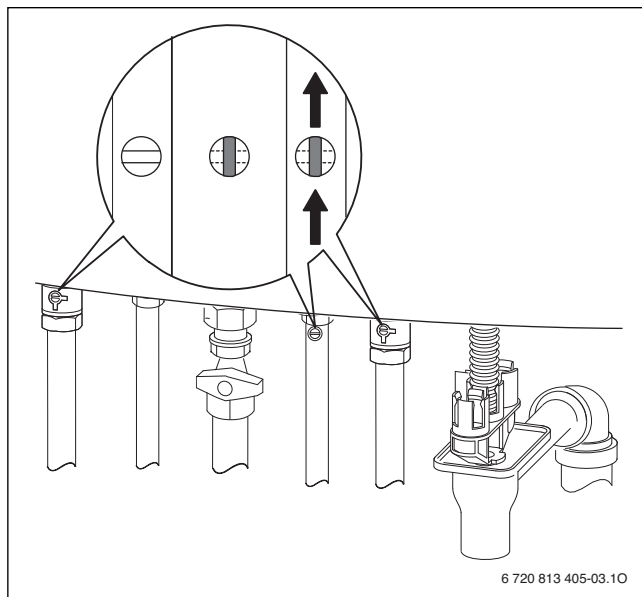

Fig. 3 Ouvrir les robinets d'isolement

### 3.4 Ouverture de la porte

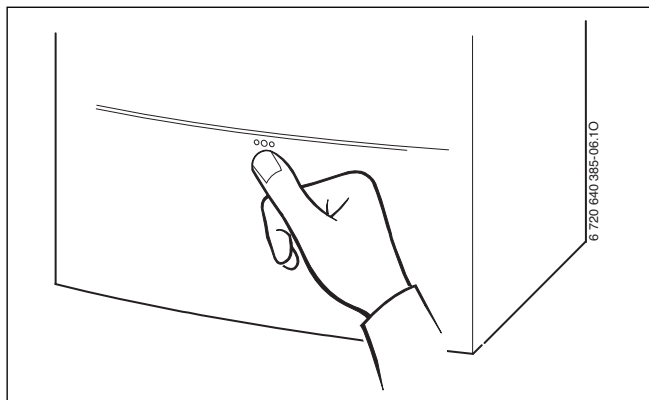

Fig. 4

### 3.5 Contrôler la pression de l'eau du circuit de chauffage

La pression de service en fonctionnement normal doit être comprise entre 1 et 2 bars. Si une valeur de réglage plus élevée était requise, elle vous serait indiquée par votre installateur.

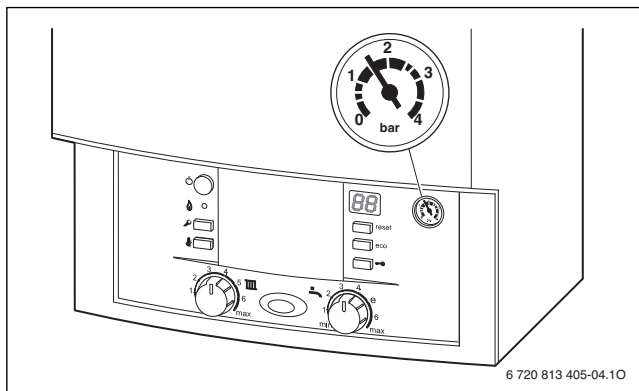

Fig. 5

### 3.6 Rajouter de l'eau de chauffage

Le rajoutement de l'eau de chauffage dépend de l'installation de chauffage. Le rajoutement doit donc être effectué par l'installateur.



**AVIS :** Dégâts sur l'appareil dus à l'eau froide !

En rajoutant de l'eau de chauffage, le bloc thermique chaud peut présenter des fissures dues à la contrainte.

- ▶ Ne rajouter de l'eau de chauffage que lorsque l'appareil est froid.

**La pression maximale** de 3 bar ne doit pas être dépassée, même en cas de température maximale de l'eau de chauffage. En cas de dépassement, la soupape de sécurité s'ouvre jusqu'à ce que la pression de service se trouve à nouveau dans la plage normale.

### 4 Commande

Cette notice d'utilisation ne concerne que la chaudière.

Selon la régulation utilisée, certaines fonctions divergent au niveau de leur utilisation.

Les possibilités suivantes de régulation de chauffage peuvent trouver leur utilisation :

- Régulateur en fonction de la température extérieure intégré dans l'appareil, → fig. 7, [13], page 17.
- Régulateur en fonction de la température extérieure monté à l'extérieur
- Régulateur en fonction de la température ambiante



Vous trouverez des consignes supplémentaires dans la notice d'utilisation du thermostat.

---



Vous trouverez page 31 une notice d'utilisation succincte de l'appareil. Après la lecture de la notice d'utilisation, vous pouvez déployer la notice d'utilisation courte vers l'extérieur et la glisser dans le cache de l'appareil pour la conserver.

---

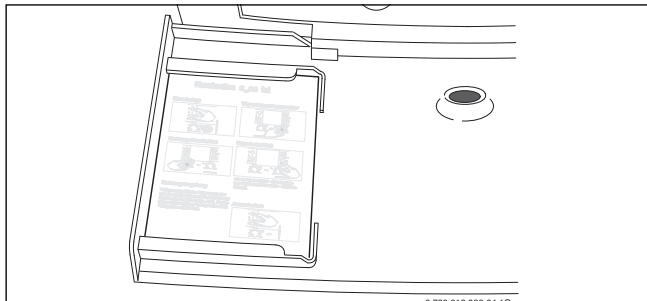

Fig. 6



## 4.1 Aperçu des éléments de commande

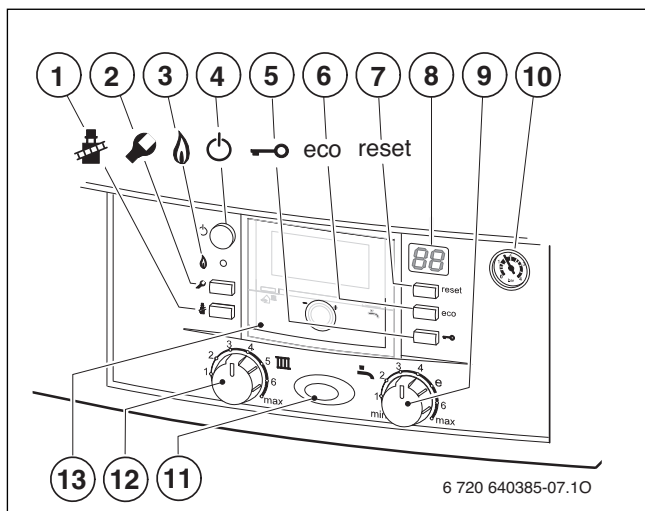

Fig. 7

- [1] Touche ramonage pour le professionnel (voir notice d'installation)
- [2] Touche de service pour le professionnel (voir notice d'installation)
- [3] Voyant de contrôle du fonctionnement du brûleur
- [4] Interrupteur Marche / Arrêt
- [5] Verrouillage des touches
- [6] Touche eco
- [7] Touche Reset
- [8] Afficheur
- [9] Sélecteur de température eau chaude sanitaire
- [10] Manomètre
- [11] Témoin de fonctionnement
- [12] Sélecteur de température de départ chauffage
- [13] Logement pour une régulation à sonde extérieure ou une horloge (accessoires)

### 4.2 Allumer/éteindre l'appareil

#### Allumer

- ▶ Mettre l'appareil sous tension à l'aide de l'interrupteur principal.  
Le témoin bleu de fonctionnement s'allume et l'afficheur indique la température de départ de l'eau de chauffage.

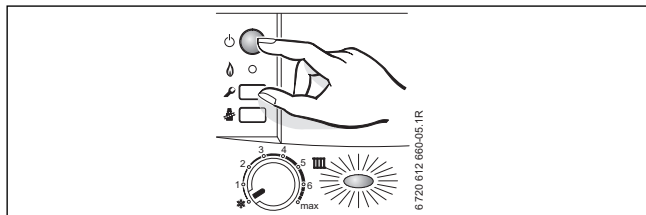



Fig. 8

#### Arrêt

- ▶ Mettre l'appareil hors tension à l'aide de l'interrupteur principal.  
Le témoin de fonctionnement s'éteint.
- ▶ Si l'appareil doit être mis hors service pour une longue période : prévoir une protection antigel (→ chapitre 4.6).

### 4.3 Mise en marche du chauffage

La température de départ maximale peut être adaptée à l'installation de chauffage au niveau du thermostat de départ. La température de départ actuelle est affichée.

Réglage du régulateur de température de départ 	Température de départ	Exemple d'application
1	env. 35 °C	
2	Env. 44 °C	Chauffage au sol
3	Env. 52 °C	
4	env. 60 °C	
5	Env. 68 °C	Chauffage par radiateurs
<b>6</b>	<b>env. 75 °C</b>	
Max.	Env. 88 °C	Chauffage par convecteurs

Tab. 2



Pour les chauffages au sol, tenir compte de la température de départ maximale autorisée.

- ▶ Tourner le thermostat de départ  pour régler la température de départ maximale.

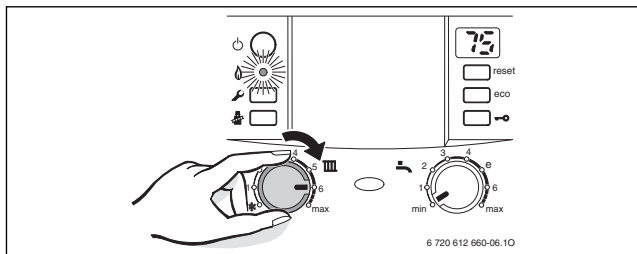



Fig. 9

Lorsque le brûleur est en marche, le témoin est allumé.

### 4.4 Réglage de la température ECS

- ▶ Tourner le sélecteur , afin de régler la température de l'eau chaude sanitaire.

La température réglée clignote sur l'afficheur pendant 30 secondes.

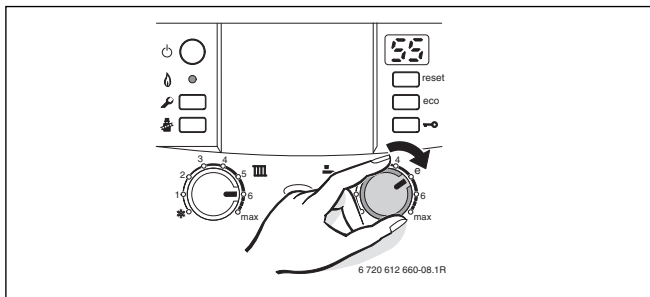



Fig. 10

Position du sélecteur 	Température d'eau chaude sanitaire
Min	env. 40 °C
e	Env. 55 °C
Max.	env. 60 °C

Tab. 3



Sélectionner toujours une température d'eau chaude sanitaire aussi faible que possible. Un réglage faible au niveau du thermostat ECS entraîne une économie d'énergie importante. En outre, des températures d'ECS élevées provoquent une calcification plus forte et altèrent ainsi le fonctionnement de la chaudière (p. ex. temps de chauffage plus longs ou quantités d'écoulement plus faibles).

**Touche eco**

En appuyant sur la touche eco, vous pouvez choisir entre mode confort et mode réduit.

- **Mode Confort**

La chaudière est maintenue en permanence à la température réglée. Les temps d'attente sont donc courts pour les prélèvements d'eau chaude sanitaire. La chaudière se met en marche même en l'absence d'utilisation d'eau chaude sanitaire.

- **Mode économique**

- Le réchauffage à la température réglée ne se fait que lorsque de l'eau chaude sanitaire est prélevée.
- **avec** signal de demande d'eau chaude.  
Ouvrir brièvement puis refermer le robinet d'eau chaude pour chauffer l'eau à la température réglée.



Le signal de demande permet une économie optimale d'eau et de gaz.

---



### 4.5 Réglage du mode été

Le circulateur, et par conséquent le chauffage, sont arrêtés. L'alimentation en eau chaude sanitaire ainsi que l'alimentation électrique pour la régulation du chauffage et l'horloge sont maintenus.



**AVIS :** Risque de gel de l'installation de chauffage. En mode été, seule la protection antigel de la chaudière subsiste.

- ▶ En cas de risque de gel, tenir compte du dispositif antigel (→ chap. 4.6).

- ▶ Noter la position du sélecteur de température de départ chauffage .
- ▶ Tourner le sélecteur de température de départ chauffage  entièrement vers la gauche (position .

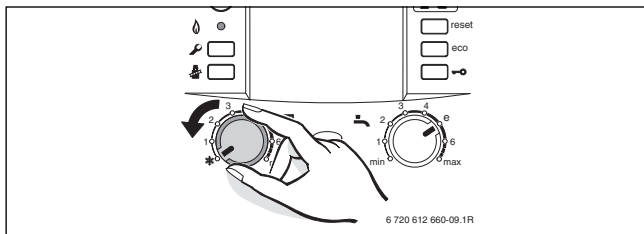



Fig. 11



D'autres remarques figurent dans la notice d'utilisation du thermostat.

## 4.6 Régler la protection antigel

### Protection antigel pour l'installation de chauffage :

- ▶ Laisser la chaudière sous tension, le régulateur de la température de départ  au moins en position 1.

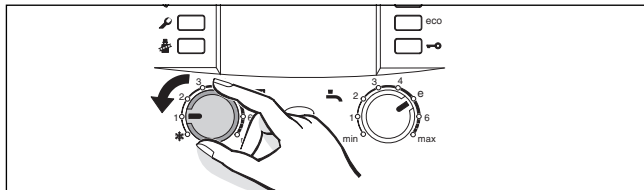

Fig. 12

**-ou-**

si vous voulez que la chaudière reste éteinte:

- ▶ Faire mélanger du produit antigel à l'eau de chauffage par votre installateur ou service après-vente agréé lorsque l'appareil est à froid (voir notice d'installation) et vidanger le circuit d'eau chaude sanitaire.





D'autres remarques figurent dans la notice d'utilisation du thermostat.

### 4.7 Enclencher le verrouillage des touches

Le verrouillage des touches agit sur le régulateur de température de départ, le régulateur de température ECS et toutes les touches sauf l'interrupteur principal, la touche de ramonage et de réinitialisation.

Enclencher le verrouillage des touches :

- ▶ Appuyer sur la touche  jusqu'à ce que l'afficheur indique  en alternance avec la température de départ chauffage.

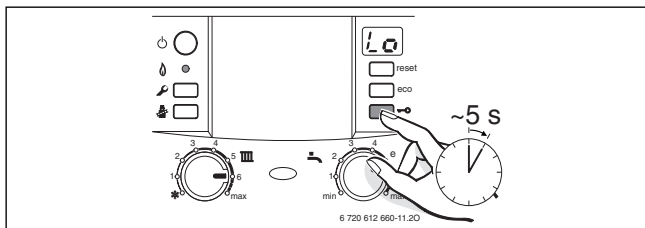









Fig. 13

Désactiver le verrouillage des touches :

- ▶ Appuyer sur la touche  jusqu'à ce que l'afficheur indique la température de départ chauffage.



## 4.8 Messages indiqués sur l'afficheur

Afficheur	Description
	Maintenance de l'appareil nécessaire.
	Verrouillage des touches actif (→ chapitre 4.7).
	Le circulateur de chauffage est bloqué (→ chapitre 7).
	Fonction de purge active (env. 4 minutes).
	Augmentation de la température du départ chauffage trop rapide (surveillance des gradients). Le mode chauffage est interrompu pendant deux minutes.
	Fonction de séchage active (séchage à sec). Si le séchage du plancher chauffant est activé sur la régulation à sonde extérieure, consulter la notice d'utilisation de celle-ci.
z. B. 	Code défaut (→ chapitre 7).

Tab. 4

### 5 Contrôle anti-débordement

La chaudière est dotée de deux contrôles anti-débordement.

En cas d'échappement des fumées du coupe-tirage, le contrôle anti-débordement arrête la chaudière. Sur l'afficheur apparaît le message **A4**.

Si les fumées s'échappent de la chambre de combustion, le contrôle anti-débordement arrête la chaudière. Sur l'afficheur s'affiche le message **A2**.

Après 20 minutes, la chaudière se remet automatiquement en marche.



**DANGER :** Suite à l'échappement des fumées.

- ▶ Ne jamais retirer le contrôle anti-débordement, ni plier le support.

Si cette mise hors circuit survient fréquemment :

- ▶ Contacter un installateur ou un service après-vente agréé Junkers et indiquer l'anomalie ainsi que les renseignements sur l'appareil (→ page 29).

---

### 6 Consignes pour économiser l'énergie

#### Economiser le gaz

La chaudière a été construite de façon à assurer une consommation de gaz réduite, des émissions polluantes faibles et un confort optimal. L'alimentation du brûleur en gaz est réglée suivant le besoin de chaleur de l'habitation. Si les besoins diminuent, l'appareil continue de fonctionner à une température inférieure. Ce processus s'appelle « fonctionnement modulant ». Ce fonctionnement modulant assure une diminution des variations de température et permet une répartition homogène de la température dans les locaux. De ce fait, la chaudière peut être en marche pendant un temps prolongé sans consommer plus de gaz qu'une chaudière qui est soumise à des cycles marche-arrêt en permanence.

#### Inspection et entretien

Afin de maintenir la consommation de gaz et donc les émissions de substances polluantes à un niveau bas pendant une période prolongée, nous recommandons de

conclure un contrat de maintenance auprès d'un spécialiste agréé incluant une inspection annuelle et un entretien en fonction des besoins.

### **Régulation de chauffage**

Utiliser une régulation Junkers.

Vous trouverez davantage d'informations dans la notice d'installation et d'utilisation du régulateur.

### **Robinets thermostatiques**

Ouvrir complètement les robinets thermostatiques, afin que la température ambiante souhaitée puisse être atteinte. Ne modifier la température sur le régulateur que lorsque la température ambiante souhaitée n'est pas atteinte après une période prolongée.

### **Chauffage par le sol**

Ne pas dépasser la valeur de la température de départ recommandée par le fabricant comme température de départ maximale.

### **Mieux vaut aérer brièvement mais intensément (fenêtres grandes ouvertes).**

Pour aérer, ne pas laisser la fenêtre en position oscillo-battante. Sinon, la chaleur s'échappe continuellement de la pièce sans améliorer significativement l'air ambiant. Il vaut mieux ouvrir complètement les fenêtres pendant une courte durée.

Pendant l'aération des pièces, fermez les robinets thermostatiques.

### **Eau chaude sanitaire**

Toujours sélectionner une température d'eau chaude sanitaire aussi faible que possible.

Un réglage faible au niveau du thermostat ECS permet des économies d'énergie importantes. De plus, des températures d'ECS élevées provoquent une calcification plus forte et altèrent ainsi le fonctionnement de l'appareil (par ex. temps de chauffage plus longs ou quantités d'écoulement plus faibles).

### **Bouclage sanitaire**

Régler une pompe de circulation éventuelle pour l'eau chaude sanitaire par un programme horaire selon les besoins individuels (par ex. le matin, à midi, le soir).

### 7 Elimination des défauts

Le Heatronic contrôle tous les composants de sécurité, de régulation et de commande.

Quand une perturbation survient pendant le fonctionnement, un signal d'alerte résonne et le témoin de contrôle de fonctionnement clignote.

---

L'écran indique un code défaut (par ex. ) et la touche reset peut clignoter.

Si la touche **reset** clignote :

- ▶ Appuyer sur la touche reset et maintenir jusqu'à ce que l'afficheur indique . L'appareil se remet en service et l'afficheur indique à nouveau la température de départ chauffage.

Si la touche **reset** ne clignote pas :

- ▶ Eteindre l'appareil et le rallumer (→ page 18). L'appareil se remet en service et l'afficheur indique à nouveau la température de départ chauffage.

S'il n'est pas possible de remédier à la perturbation:

- ▶ Contacter un technicien agréé ou le service après-vente et indiquer le code défaut et les caractéristiques de l'appareil.
- 



Vous trouverez un aperçu des messages pouvant apparaître sur l'afficheur en page 25.

---

**Caractéristiques techniques de l'appareil**

Si vous avez besoin du service après-vente, il est préférable de donner des renseignements précis sur votre appareil. Vous les trouverez sur la plaque signalétique ou sur l'autocollant indiquant le type de l'appareil sur le cache.

Désignation de l'appareil (par ex. Cerastar ZWR 24-7 KE)

.....

Numéro de série :

.....

Date de la mise en service :

.....

Installateur :

.....

# 8 Maintenance

### Inspection et entretien

L'utilisateur est responsable de la sécurité de l'installation de chauffage et du respect de l'environnement (loi relative à la lutte contre les pollutions).

Par conséquent, il est nécessaire de conclure un contrat d'entretien et d'inspection avec un professionnel incluant une inspection annuelle et un entretien personnalisé. Cela garantit un rendement important pour une combustion respectueuse de l'environnement.

### Nettoyer l'habillage

Nettoyer l'habillage avec un chiffon humide. Ne pas utiliser de produits de nettoyage corrosifs ou caustiques.

---

# 9 Protection de l'environnement/Recyclage

La protection de l'environnement est un principe fondamental du groupe Bosch. Pour nous, la qualité de nos produits, la rentabilité et la protection de l'environnement constituent des objectifs aussi importants l'un que l'autre. Les lois et les règlements concernant la protection de l'environnement sont strictement observés. Pour la protection de l'environnement, nous utilisons, tout en respectant les aspects économiques, les meilleurs technologies et matériaux possibles.

### Emballage

En ce qui concerne l'emballage, nous participons aux systèmes de recyclage des différents pays, qui garantissent un recyclage optimal. Tous les matériaux d'emballage utilisés respectent l'environnement et sont recyclables.

### Appareils anciens

Les appareils anciens contiennent des matériaux qui devraient être recyclés. Les groupes de composants peuvent facilement être séparés et les matières plastiques sont indiquées. Les différents groupes de composants peuvent donc être triés et suivre la voie de recyclage ou d'élimination appropriée.

## 10 Résumé du mode d'emploi

### Allumer/éteindre l'appareil

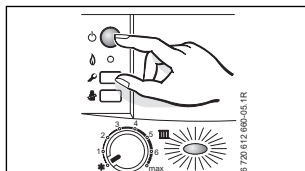

### Mise en marche du chauffage

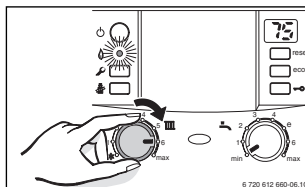

### Régler la régulation de chauffage (accessoire)

Voir la notice d'utilisation de la régulation.

### Enclencher le verrouillage des touches

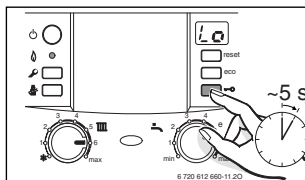

### Régler la température d'eau chaude sanitaire



#### AVERTISSEMENT :

Risque de brûlures !

► Régler la température au maximum sur « e ».

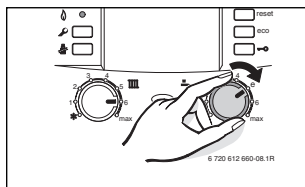

### Régler la protection antigel

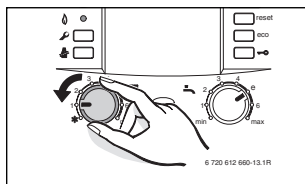

## Index

<b>A</b>	
Allumer l'appareil .....	18
Appareils anciens .....	30
Appareils usagés .....	30
Arrêt de l'appareil .....	18

<b>C</b>	
Certificat de conformité au type .....	10
Chauffage	
– Mise en marche .....	19, 31
Commande .....	16
– Instructions d'utilisation générales .....	16
Consignes de sécurité .....	5
Consommation d'énergie .....	10
Contrôle anti-débordement .....	26

<b>D</b>	
Défauts .....	28
Données de produits relatives à la consommation énergétique .....	10

<b>E</b>	
Emballage .....	30
Environnement .....	30
Eteindre l'appareil .....	18
Explication des symboles .....	5

<b>I</b>	
Indications concernant l'appareil .....	10
Indications concernant la chaudière	
– Certificat de conformité au type .....	10
– Utilisation conforme .....	10



**M**

Message de défaut .....	28
Mise en marche	
– Allumer l'appareil .....	18
– Eteindre l'appareil .....	18
Mise en marche du chauffage.....	19, 31
Mise en service.....	11
Mode été .....	22

**P**

Protection antigel .....	31
Protection hors gel.....	23

**R**

Recyclage .....	30
Réglementation relative à l'économie d'énergie .....	31
Régler la température d'eau chaude sanitaire .....	31
Régulation de chauffage .....	31

**T**

Température d'eau chaude sanitaire	
– Régulation.....	31
Touche eco .....	21

**U**

Utilisation conforme .....	10
Utilisation conforme à l'usage prévu.....	6

---

## Notes

---

## Notes



Bosch Thermotechnology nv/sa  
Kontichsesteenweg 60  
2630 AARTSELAAR

Tel. 03 887 20 60  
Fax 03 877 01 29  
[www.junkers.be](http://www.junkers.be)

Deutsche Fassung auf Anfrage erhältlich.